

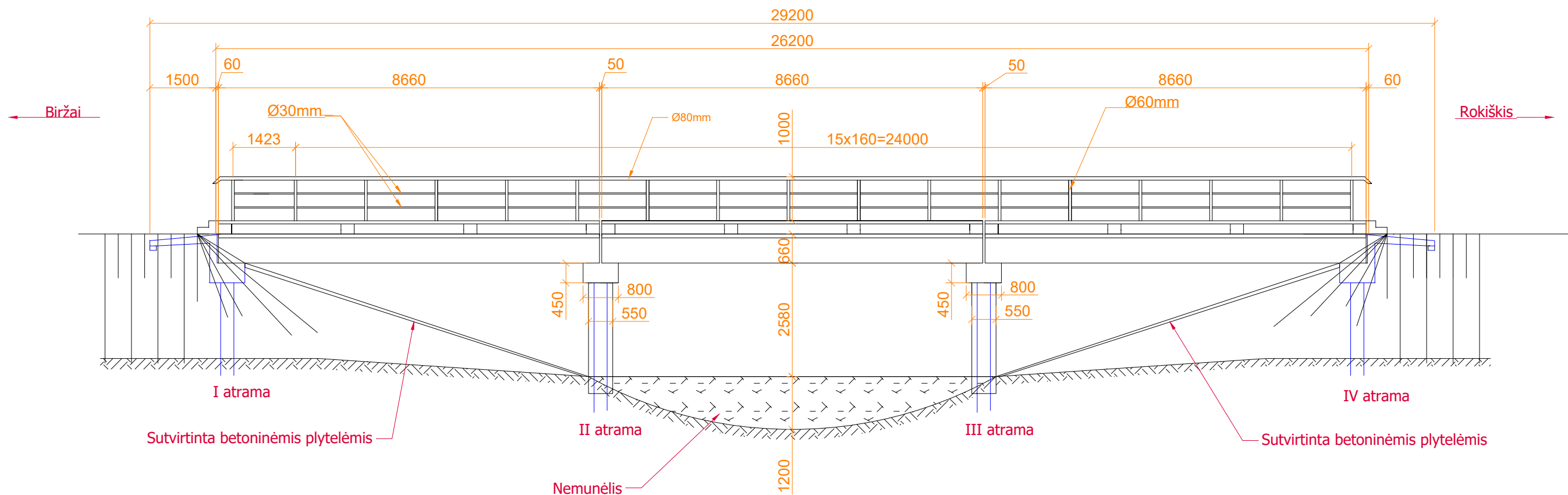

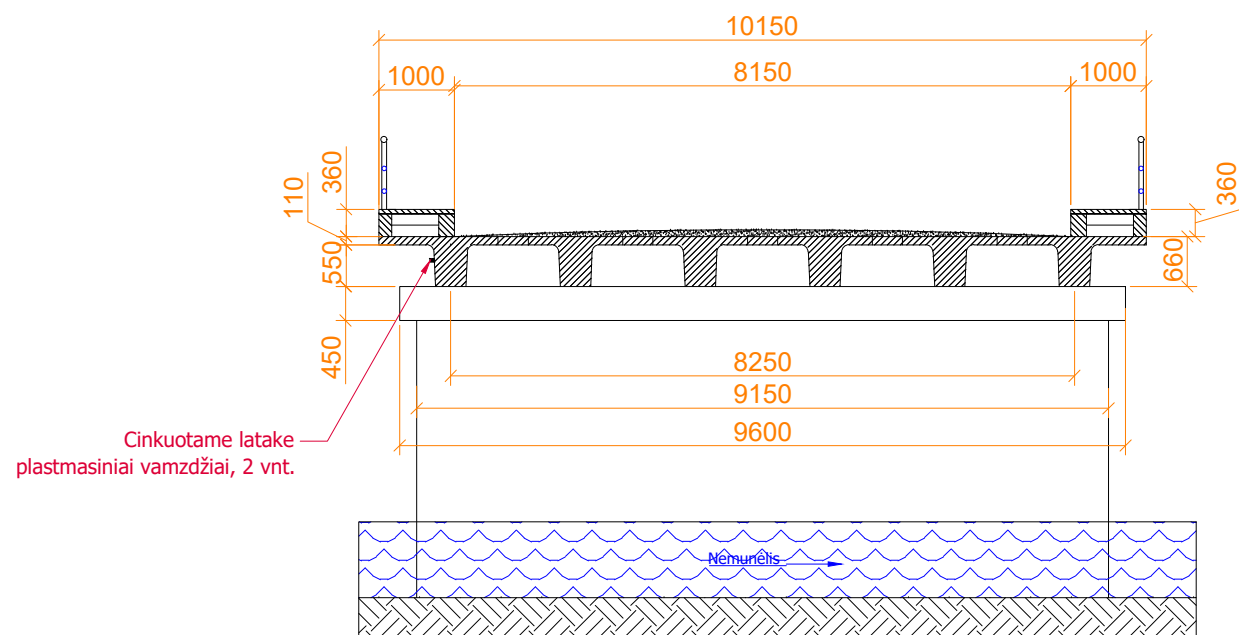

0	2022-01	Projektiniai pasiūlymai
Laida	Išleidimo data	Laidos statusas, Keitimo priežastis (jei taikoma)
Atestato Nr.	 UAB PLENTPROJEKTAS	Objektas: Valstybinės reikšmės krašto kelio Nr. 123 Biržai – Pandėlys–Rokiškis 48,708 km tilto per Nemunėlį rekonstravimo techninis darbo projektas
36894	PV D.Paulauskas	Brežinys: Esamo tilto padėtis topografiniame plane
33274	PDV D.Paulauskas	Laida
LT	Užsakovas: VĮ Lietuvos automobilių kelių direkcija	Brežinio žymuo: 0494/123-RTDP-PRP-BR-01
		Lapas
		Lapų
		1
		1

Esamos situacijos tilto išilginis pjūvis M 1:100



Esamos situacijos tilto skersinis pjūvis M:100

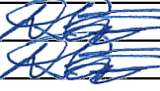

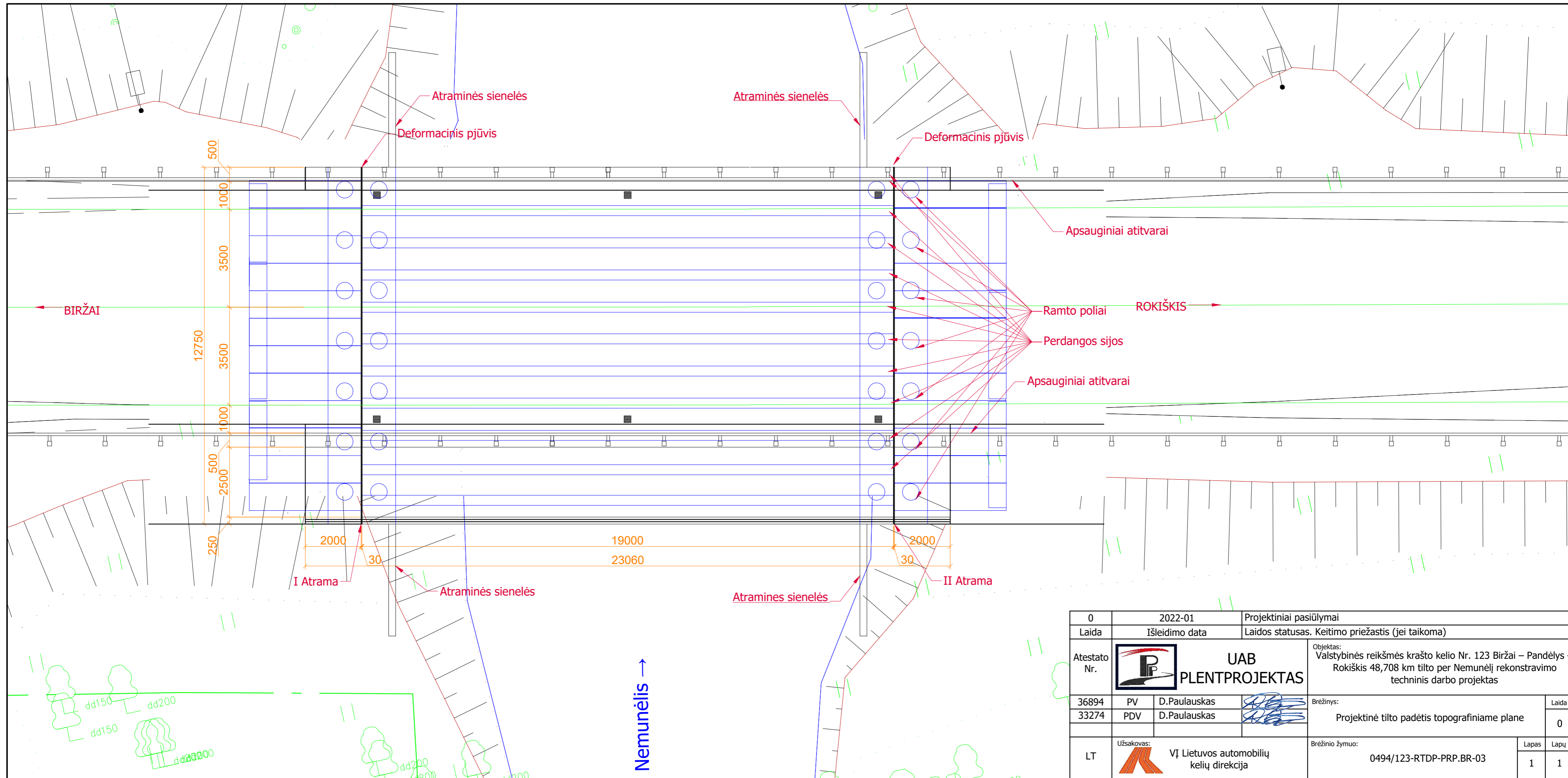

0	2022-01	Projektiniai pasiūlymai	
Laida	Išleidimo data	Laidos statusas. Keitimo priežastis (jei taikoma)	
Atestato Nr.		Objektas: Valstybinės reikšmės krašto kelio Nr. 123 Biržai – Pandėlys – Rokiškis 48,708 km tilto per Nemunėlį rekonstravimo techninis darbo projektas	
36894	PV	D.Paulauskas	
33274	PDV	D.Paulauskas	
LT	Užsakovas: 	VĮ Lietuvos automobilių kelių direkcija	Brėžinio žymuo: 0494/123-RTDP-PRP.BR-02
			Laida
			0
			Lapas
			1
			Lapų
			1

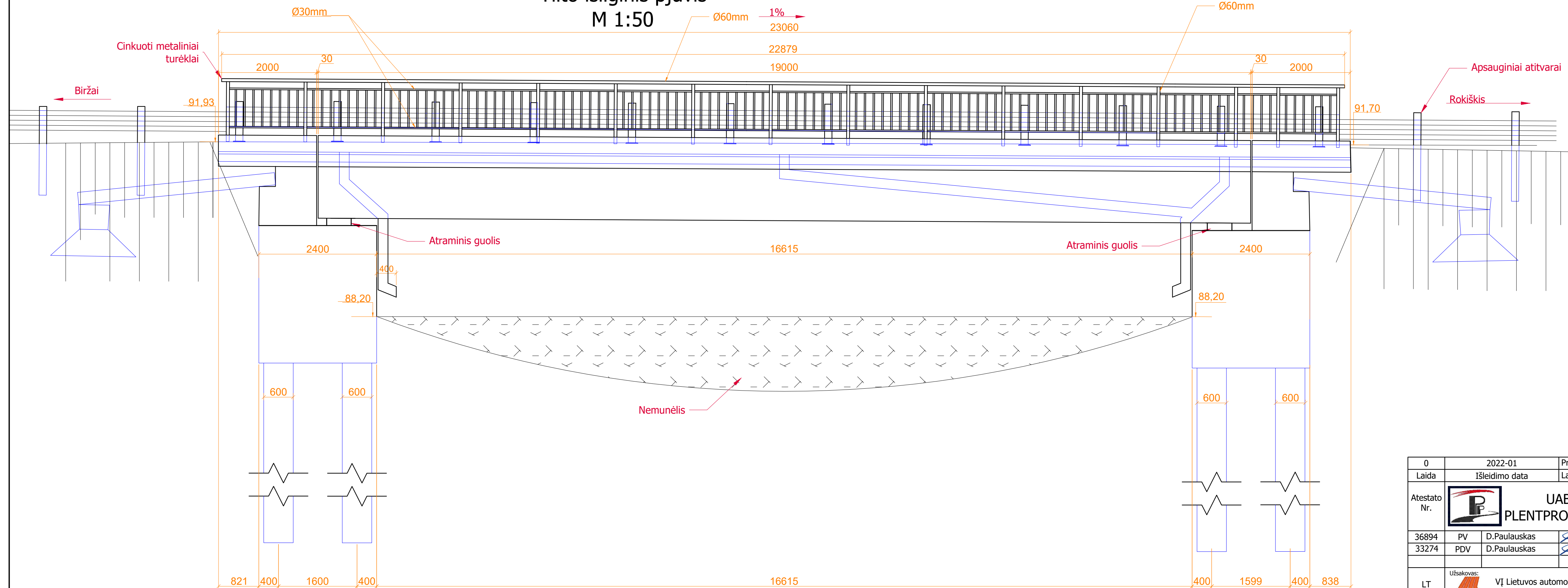

0	2022-01	Projektiniai pasiūlymai		
Laida	Išleidimo data	Laidos statusas. Keitimo priežastis (jei taikoma)		
Atestato Nr.		UAB PLENTPROJEKTAS	Objektas: Valstybinės reikšmės krašto kelio Nr. 123 Biržai – Pandėlys – Rokiškis 48,708 km tilto per Nemunėlį rekonstravimo techninis darbo projektas	
36894	PV	D.Paulauskas	Brėžinys: Projektinė tilto padėtis topografiniame plane	
33274	PDV	D.Paulauskas		
LT	Užsakovas: 	VĮ Lietuvos automobilių kelių direkcija	Brėžinio žymuo: 0494/123-RTDP-PRP.BR-03	
			Lapas	Lapų
			1	1

Tilto išilginis pjūvis M 1:50



0	2022-01	Projektiniai pasiūlymai	
Laida	Išleidimo data	Laidos statusas. Keitimo priežastis (jei taikoma)	
Atestato Nr.	 UAB PLENTPROJEKTAS	Objektas: Valstybinės reikšmės krašto kelio Nr. 123 Biržai – Pandėlys – Rokiškis 48,708 km tilto per Nemunėlį rekonstravimo techninis darbo projektas	
36894	PV D.Paulauskas	Brėžinys: Projektinis išilginis tilto pjūvis	Laida
33274	PDV D.Paulauskas		0
LT	Užsakovas:  VĮ Lietuvos automobilių kelių direkcija	Brėžinio žymuo: 0494/123-RTDP-PRP.BR-4	Lapas 1
			Lapų 1

Tilto skersinis pjūvis

M 1:50

asfalto viršutinis sl. SMA 8 S - 40mm
 asfalto apatinis sl. AC 16 AS - 40mm
 apsauginis asfalbetonio sl. SMA 8 S - 20mm
 hidroizoliacija (klijuojama) 2 sl. - 10mm
 išlyginamasis betono sl. C25/30-XC2-XF2 - 30mm
 gelžbetoninė perdanga

epoksido sl. su smėlio pabarstu - 4mm
 gelžbetoninė plokštė - 140mm
 cementinio skiedinio sluoksnis - 20mm
 hidroizoliacija (klijuojama) 2 sl. - 10mm
 išlyginamasis betono sl. - 30mm
 gelžbetoninė perdanga

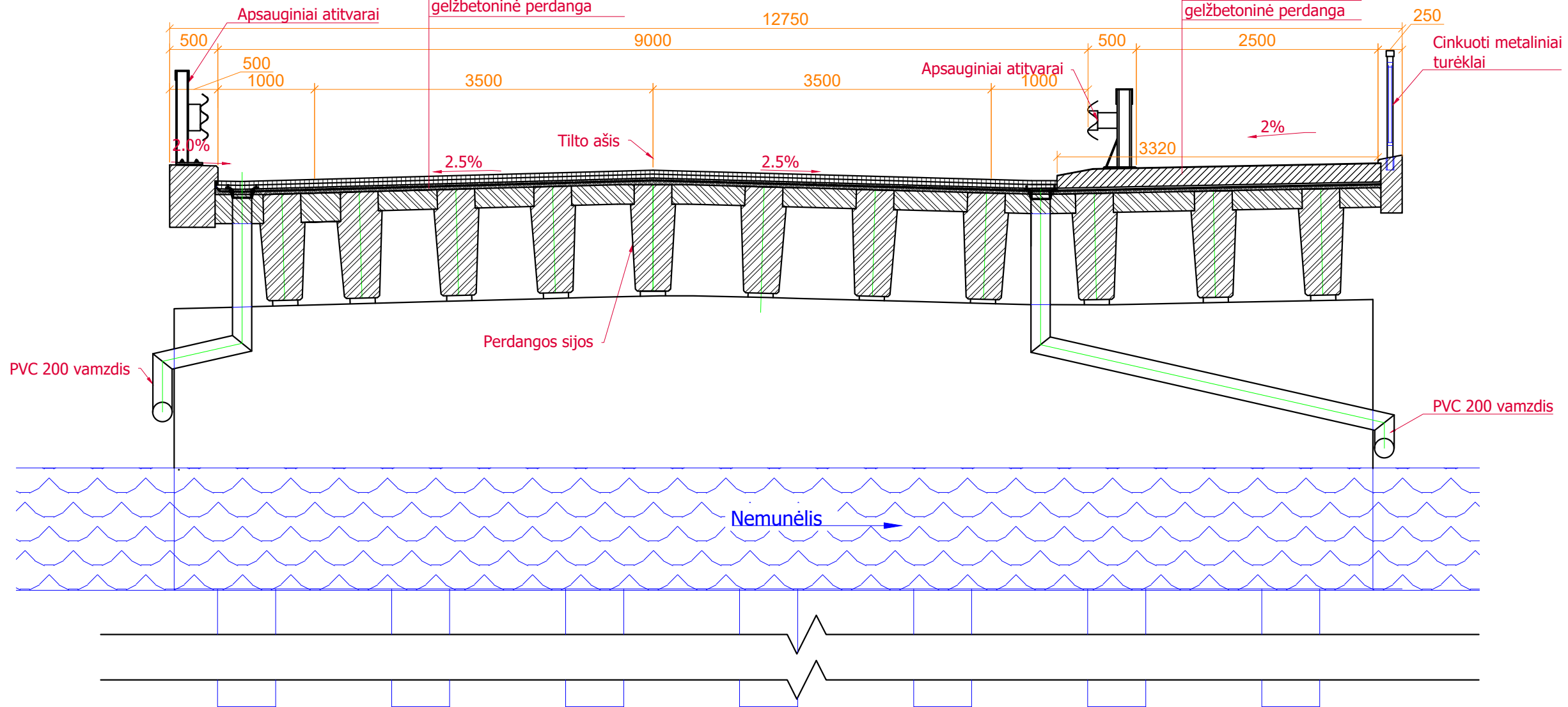

0	2022-01	Projektiniai pasiūlymai		
Laida	Išleidimo data	Laidos statusas. Keitimo priežastis (jei taikoma)		
Atestato Nr.		Objektas: Valstybinės reikšmės krašto kelio Nr. 123 Biržai – Pandėlys – Rokiškis 48,708 km tilto per Nemunėlį rekonstravimo techninis darbo projektas		
36894	PV	D.Paulauskas		Laida
33274	PDV	D.Paulauskas		
Projektinis skersinis tilto pjūvis				0
LT	Užsakovas:	VĮ Lietuvos automobilių kelių direkcija	Brėžinio žymuo:	Lapas
			0494/123-RTDP-PRP.BR-5	Lapų
				1
				1

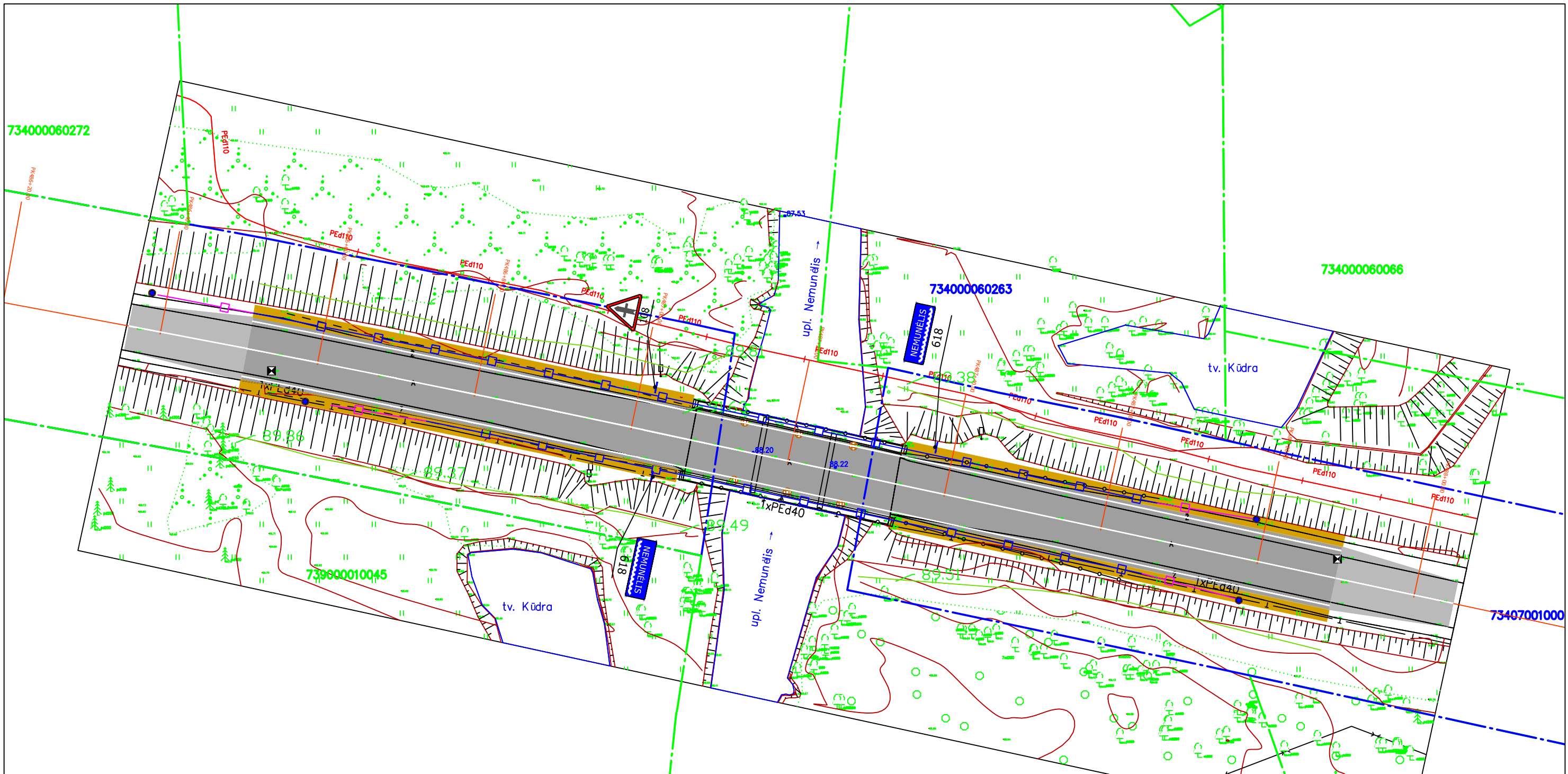

SUTARTINIAI ŽYMĖJIMAI

Esami žymėjimai:

- Kelio sklypų / statinių ribos
- Kitų sklypų ribos



Projektiniai žymėjimai:

- Kelio ašis
- Asfalto danga (DK 2 konstrukcija)
- Asfalto danga (suvedimui)
- Dangos ženklėjimas termoplastinėmis arba reaktiviosiomis medžiagomis su stiklo rutuliukais
- Apsauginis kelio atitvarų barjeras
- Apsauginių kelio atitvarų pradinis ir galinis komponentas
- Signalinis stulpelis
- Projektinė kelio pylimo briauna

0	2022-01	Projektiniai pasiūlymai	
Laida	Išleidimo data	Laidos statusas. Keitimo priežastis (jei taikoma)	
Atestato Nr.		Valstybinės reikšmės krašto kelio Nr. 123 Biržai - Pandėlys - Rokiškis 48,708 km tilto per Nemunėlį rekonstravimo techninis darbo projektas	
36893	PV	D. Paulauskas	
33274	PDV	D. Paulauskas	
-	INŽ	Š. Kiržgalvis	
LT		VĮ Lietuvos automobilių kelių direkcija	0494/123-RTDP-PRP.BR-6
			Laida
			0
			Lapas
			1
			Lapų
			1

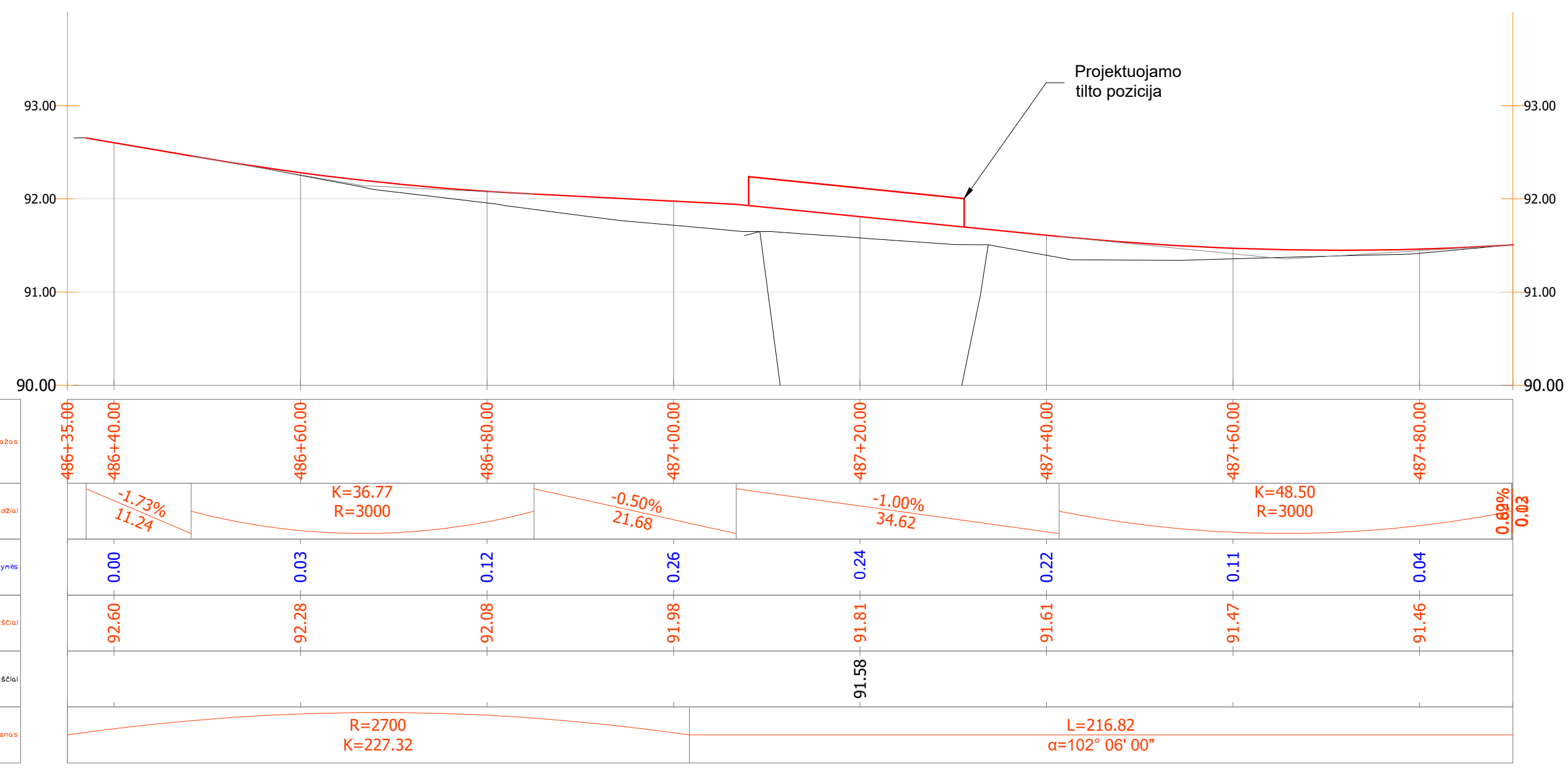
SUTARTINIAI ŽYMĖJIMAI
 Esami žymėjimai:
 - Esamo kelio išilginis profilis
 - Projektinis kelio išilginis profilis



0	2022-01	Projektiniai pasiūlymai
Laida	Išleidimo data	Laidos statusas. Keitimo priežastis (jei taikoma)
Atestato Nr.	 UAB PLENTPROJEKTAS	Valstybinės reikšmės krašto kelio Nr. 123 Biržai - Pandėlys - Rokiškis 48,708 km tilto per Nemunėlį rekonstravimo techninis darbo projektas
36893	PV	D. Paulauskas
33274	PDV	D. Paulauskas
-	INŽ	Š. Kiržgalvis
LT	 VĮ Lietuvos automobilių kelių direkcija	0494/123-RTDP-PRP.BR-07
		Laida
		0
		Kelio išilginis profilis Mh 1:500 Mv 1:100
		Lapas
		1
		Lapų
		1

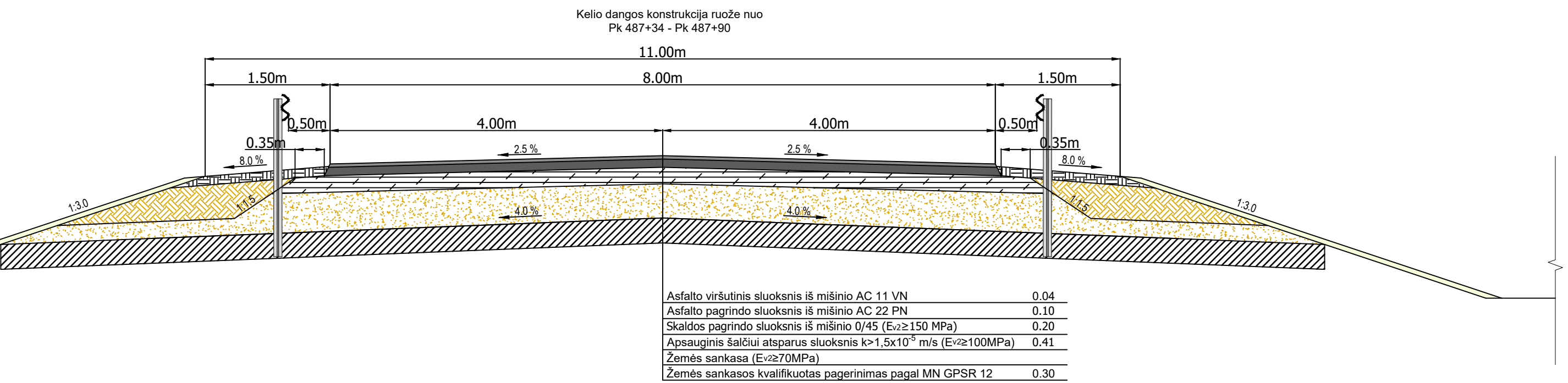
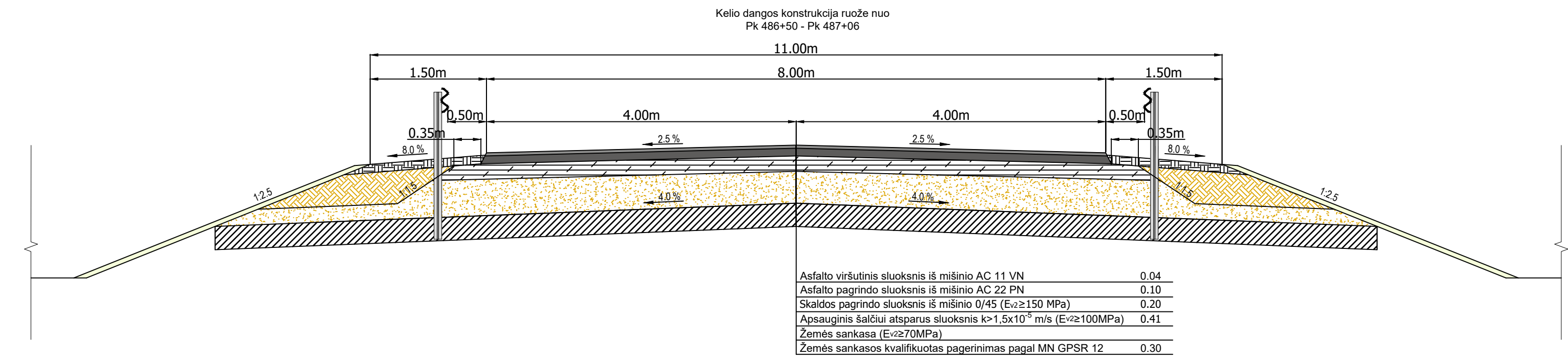

Pirmasis dangos konstrukcijos parinkimo variantas

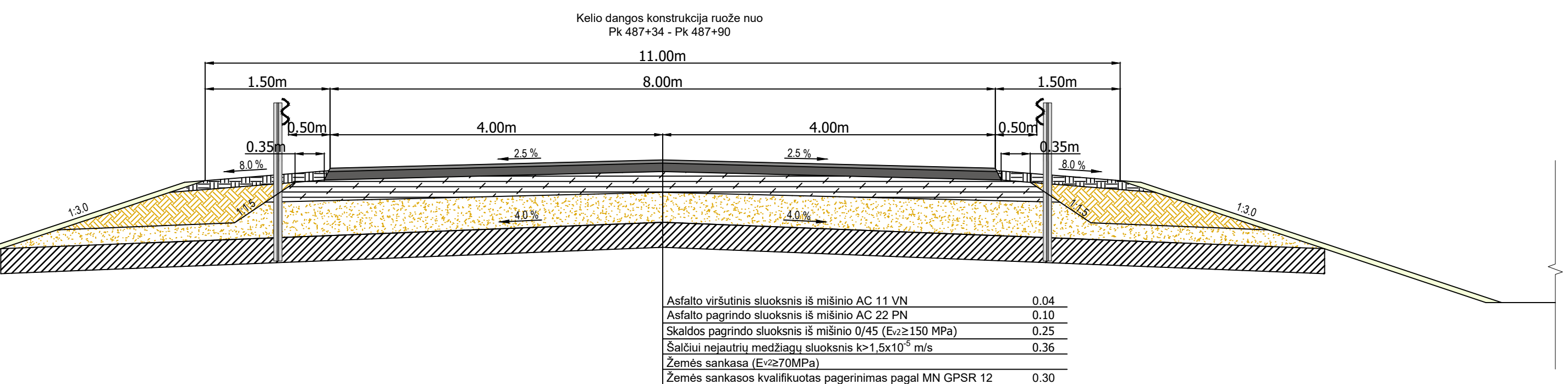
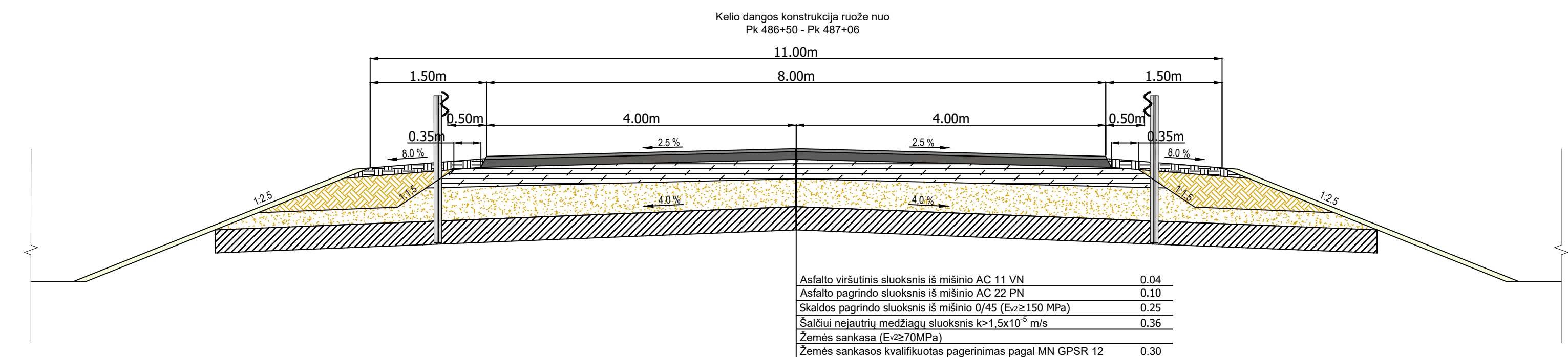

Antrasis dangos konstrukcijos parinkimo variantas

- Gruntas*
- Šlaitų tvirtinimas 6 cm dirvožemio sluoksniu

- Pastabos:
- Kelkraščiai tvirtinami 0,11 m storio, 85% fr 11/22 skaldos ir 15% augalinio grunto mišiniu;
 - Šlaitai tvirtinami 0,06 m storio dirvožemio sluoksniu ir užsėjami žolių sėklų mišiniu;

0	2022-01	Projektiniai pasiūlymai
Laida	Išleidimo data	Laidos statusas. Keitimo priežastis (jei taikoma)
Atestato Nr.		UAB PLENTPROJEKTAS
36893	PV D. Paulauskas	Valstybinės reikšmės krašto kelio Nr. 123 Biržai - Pandėlys - Rokiškis 48,708 km tilto per Nemunėlį rekonstravimo techninis darbo projektas
33274	PDV D. Paulauskas	
-	INŽ Š. Kiržgalvis	Kelio skersiniai profiliai M 1:50
LT		VĮ Lietuvos automobilių kelių direkcija
	0494/123-RTDP-PRP-BR-08	Lapas Lapų
		1 1

PIRMASIS STATYBOS ETAPAS

TILTO DALIS KURIOJE VYKDOMI STATYBOS DARBAI PIRMUOJU ETAPU



ANTRASIS STATYBOS ETAPAS

TILTO DALIS KURIOJE VYKDOMI STATYBOS DARBAI ANTRUOJU ETAPU



0	2022-01	Projektiniai pasiūlymai
Laida	Išdėdimo data	Laidos statusas. Keitimo priežastis (jei taikoma)
Atestato Nr.	UAB PLENTPROJEKTAS	Objektas: Valstybinės reikšmės krašto kelio Nr. 123 Biržai – Pandėlys Rokiškis 48,708 km tilto per Nemunėlį rekonstravimo techninis darbo projektas
36894	PV D.Paulauskas	Brėžėjas:
33274	PDV D.Paulauskas	Eismo organizavimas dviem etapais plane
LT	UAB VĮ Lietuvos automobilių kelių direkcija	Brėžėjas žymus: 0494/123-RTDP-PRP-BR-9
		Lapis
		1